



iH-110

Инструкция по эксплуатации

- Содержание –

Введение	3
Безопасное использование	3
Комплект	10
Опции	10
Модели	10
Внешний вид	11
Перед использованием	12
1. Клавиатура	13
2. Описание экрана	16
3. Режимы и функции	
3-1. Основные режимы работы (Микс/ПН/ЗН).....	17
3-2. Чтение серийных номеров (опционально)	19
3-3. Ветхость	20
3-4. Валютный Микс	23
3-5. Мультивалютный режим SC	24
3-6. Меню режимов.....	25
3-7. Печать	25
4. Установки машины	
4-1. Настройки скорости	26
4-2. Настройки фасовки.....	27
4-3. Меню ETC	28
4-4. Оператор.....	36
4-5. Система.....	39
4-6. Пользователи	42
4-7. Ветхость-Детекция	43
4-8. Информация	44
6. Спецификация	45
7. Коды ошибок	46
8. Техническое обслуживание	48

Введение

Благодарим Вас за покупку сортировщика банкнот iH-110.

iH-110 это новая веха в распознавании, счете и сортировке банкнот, вы всегда будете надежно защищены от любых подделок. Сортировщик имеет большое количество дополнительных функций для удобства в повседневной эксплуатации.

iH-110 это сортировщик банкнот, который поддерживает функцию чтения/сравнения/передачи на внешний носитель серийных номеров на высокой скорости.

iH-110 очень удобен и прост в работе благодаря цветному графическому сенсорному ЖК дисплею, системе звуковых предупреждений, удобному меню.

Безопасное использование

В данном разделе приведены подробные инструкции по безопасному использованию изделия, предотвращению получения травм и нанесения ущерба имуществу.





Для правильного использования данного изделия заранее ознакомьтесь с этими инструкциями.



Несоблюдение указанных требований по обращению с изделием может привести к получению персоналом серьезных травм.



Несоблюдение приведенных требований по обращению с изделием может привести к получению персоналом незначительных травм или к физическому повреждению устройства.

	Указывает на меры предосторожности, необходимые при обращении с изделием.	
	Указывает на недопустимые действия. Никогда не выполняйте такие действия.	

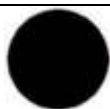

Указывает на действия, обязательные для выполнения. Всегда выполняйте эти действия.



Внимание

Установка



При установке и перемещении изделия обратитесь, пожалуйста, к нашему поставщику. При некачественно выполненной установке имеется опасность случайного падения устройства, поражения электрическим током, возгорания, а также получения ожога.

2. При установке и использовании изделия обеспечьте наличие свободного пространства, достаточного для открывания и закрывания дверцы, крышки, а также проведения необходимых операций.

3. При установке изделия в местах, находящихся вблизи противопожарного оборудования и систем пожарной сигнализации, убедитесь, что изделие не будет мешать их использованию и эвакуации в случае пожара.

4. Место установки должно поддерживаться в состоянии, соответствующем требованиям руководства по эксплуатации. Вентиляционное отверстие не должно загромождаться. При загроможденном вентиляционном отверстии внутри устройства происходит аккумуляция тепла, что может привести к возникновению пожара.

5. В зависимости от места установки может потребоваться использование автоматического выключателя с функцией защиты при утечке на землю.



1. Не устанавливайте устройство в местах, в которых на него может быть пролита вода. Попадание в изделие воды приводит к ухудшению изоляционных характеристик устройства, что может вызвать возникновение пожара и (или) привести к поражению электрическим током.

2. Не устанавливайте в местах, в которых пол не рассчитан на нагрузку, создаваемую изделием, а также в неустойчивых местах, имеющих наклон и (или) неровности. Это может привести к просадке пола и внезапному перемещению изделия.

3. Следует избегать установки изделия в местах, для которых имеются проблемы с безопасностью или в которых может быть ускорен процесс физического износа изделия, приводящий к его отказу:

іН-110. Инструкция по эксплуатации

- на расстоянии менее 1м от легко испаряемых горючих веществ или воздушных завес;

- на расстоянии 1м от нагревательных устройств, например, батарей или обогревателей;

- в местах, подверженных непосредственному воздействию воздушных потоков от кондиционеров воздуха, вентиляционных отверстий и т.д.

- в местах с высокой влажностью, высокой или низкой температурой;

- в местах, подвергающихся воздействию прямого солнечного света;

- в запыленных местах;

Необходимо проконсультироваться с Вашим поставщиком при установке изделия в следующих местах:

- подвергающихся воздействию соленых ветров или коррозионно-активных газов;

- в местах, для которых характерны качания и вибрация;



Для обеспечения безопасности, предотвращения накапливания статического электричества и возникновения ошибок, связанных с наличием шумов, необходимо проводить заземление. При этом должен быть проложен отдельный провод заземления, не подключенный к другим изделиям. При проведении заземления обязательно проконсультируйтесь с Вашим поставщиком. Наличие утечек тока, связанных с некачественным заземлением или его отсутствием, может привести к возникновению пожара и (или) поражению электрическим током



Не используйте и не храните вблизи изделия горючие материалы, такие, как растворители, горючие газы или объекты с высоким содержанием летучих веществ. Несоблюдение этого требования может привести к возникновению взрыва или пожара вследствие нагрева от изделия или попадания искры от источника питания.



Внимание

Электропитание

іН-110. Инструкция по эксплуатации



1. Для использования изделия подключите его к источнику питания, указанному в руководстве по эксплуатации. Подключение устройства к источнику питания, отличному от указанного в технических условиях на изделия, может привести к возникновению пожара, поражению электрическим током и (или) возникновению утечек тока.

2. Не используйте сетевые шнуры и вилки, не входящие в комплект поставки изделия. Если ток, протекающий через сетевой шнур, превысит предельно допустимое значение, то может возникнуть возгорание.

3. Убедитесь в том, что ножевые контакты электрической вилки полностью вошли в розетку. Не полностью вставленная вилка может привести к пожару.



1. При частом срабатывании автоматического выключателя с функцией защиты при утечке на землю, обратитесь к Вашему поставщику. Продолжение использования изделия, находящегося в подобном состоянии, может привести к возникновению пожара и (или) поражению электрическим током.

2. Не вносите изменения в сетевой шнур и электрическую розетку, а также не проводите их доработку и ремонт. Кроме того, не пытайтесь превратить трех контактную вилку в двух полюсную. Это приведет к нарушению условий заземления и может вызвать поражение электрическим током.



Для предотвращения поражения электрическим током и (или) возникновения пожара вследствие повреждения сетевого шнура, соблюдайте следующие требования:

- Не тяните за сетевой шнур при его отключении от электрической розетки;
- Не кладите что-либо на сетевой шнур;
- Не кладите сетевой шнур вблизи источников тепла;
- Не перегибайте и не сжимайте сетевой шнур;
- Не скручивайте и не наматывайте сетевой шнур;
- Не проливайте на сетевой шнур каких-либо химикатов;
- Не используйте его в составе жгутов;
- Не закрепляйте его с помощью степлера или каких-либо иных устройств;



1. Данное изделие должно использоваться при напряжении указанной частоты. Использование изделия при других частотах может привести к его повреждению.



Осторожно

Меры предосторожности



1. Данное изделие должно использоваться при условиях, указанных в руководстве по эксплуатации. Использование его в условиях, отличных от тех, что указаны в технических условиях, может привести к возникновению пожара или поражению электрическим током.

2. Все операции на вскрытом изделии (например, при возникновении ошибки или проведении чистки) необходимо проводить в соответствии с описанием, приведенном в руководстве по эксплуатации. Выполнение каких-либо операций с несоблюдением приведенного описания может привести к повреждению изделия.



1. Не выключайте питание изделия, не отключайте его от электрической розетки и не открывайте крышку изделия в процессе его работы.

2. не ставьте вазы и стаканы с водой и (или) какими-либо иными веществами на изделие. Несоблюдение этого требования может привести к возникновению пожара, поражению электрическим током и (или) травме.

3. Не допускайте воздействие на изделие ударов. При их наличии имеется опасность повреждения изделия.

4. Не используйте для удаления грязи какие-либо химикаты.

5. Не используйте интерфейсный кабель, не входящий в комплект поставки изделия.



Не используйте вблизи изделия аэрозоли горючих веществ. Попадание распыленного вещества на детали изделия может привести к пожару.



1. Перед проведением каких-либо работ внутри изделия убедитесь в отключении питания изделия. Проведение работ на включенном

iH-110. Инструкция по эксплуатации

устройстве может привести к поражению электрическим током и (или) получению травмы

2. Не касайтесь изделия, электрической вилки и сетевого шнура мокрыми руками, так как это может привести к поражению электрическим током

3. Электрические детали внутри изделия не должны намокать. Намокание этих деталей может привести к поражению электрическим током.

4. Не проводите резкое отключение воздушного отопления при нахождении изделия в охлажденном состоянии. Это может привести к конденсации влаги внутри изделия и опасности поражения электрическим током.

5. Внутри изделия имеются находящиеся под напряжением детали. Перед открыванием крышки изделия убедитесь в отключении его питания. Открывание крышки без отключения питания может привести к поражению электрическим током.



1. Не допускайте попадания каких-либо металлических предметов внутрь изделия (или их попадания в имеющийся под изделием зазор). Попадание металлических предметов внутрь изделия и замыкание ими электрической цепи может привести к возникновению пожара.

2. Если изделие не используется в течении длительного времени, то для обеспечения его безопасности необходимо убедиться в том, что его сетевой шнур отключен от электрической розетки. В противном случае это может привести к его нагреву или возгоранию вследствие накопления пыли.



Не вносите в изделие изменений и не устанавливайте в него модифицированные детали, не проводите демонтаж тех его составных частей, для которых в руководстве нет указаний по их открыванию. Не снимайте крышки, закрепленные с помощью винтов.



1. В процессе работы изделия не подносите ваши руки или одежду к его доступным подвижным частям.

2. При закрывании дверцы не прищемите палец во избежание травмы.

3. При работе с открытой дверцей убедитесь в ее фиксации.



Не касайтесь приводного механизма. Это может привести к получению травмы.



Внимание

Техническое обслуживание



1. Для проведения ремонта изделия обратитесь к Вашему поставщику. Некачественно выполненный ремонт может привести к возникновению пожара, поражению электрическим током и (или) получению травмы.

2. При попадании изделия в воду вследствие возникновения аварийной ситуации, прекратите его использование и обратитесь с запросом на проведение его ремонта к Вашему поставщику. Продолжение использования изделия без ремонта может привести к возникновению пожара и (или) поражению электрическим током.

3. Периодически проверяйте устойчивость места установки изделия. Постоянное использование изделия при нарушении условий его установки может привести к его внезапному падению.

4. Регулярно проверяйте состояние электрической вилки и сетевого шнура, проводите их чистку. При поломке электрической вилки или повреждении сетевого шнура прекратите использование изделия и обратитесь к Вашему поставщику с просьбой об их замене. Продолжение их использования без замены может привести к возникновению пожара и (или) поражению электрическим током.



При появлении исходящего от изделия дыма, необычного запаха или звука незамедлительно прекратите его использование, отключите его питание и отсоедините его вилку от электрической розетки. После этого обратитесь к Вашему поставщику. Продолжение использования изделия или оставление его в таком состоянии может привести к возникновению пожара и (или) поражению электрическим током.

Комплект



Опции (поставляются отдельно)

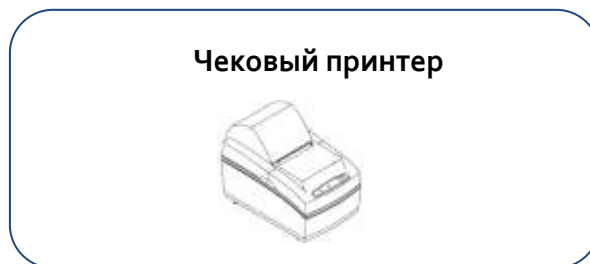

Модели

iH-110	iH-110F
<p>Точное распознавание серийного номера с полноцветным изображением и точное распознавание символов для серийного номера.</p> 	<p>Мультивалютный сортировщик с ветхостью. Сортирует банкноты по параметрам ветхости</p> 

Внешний вид

<Вид спереди>

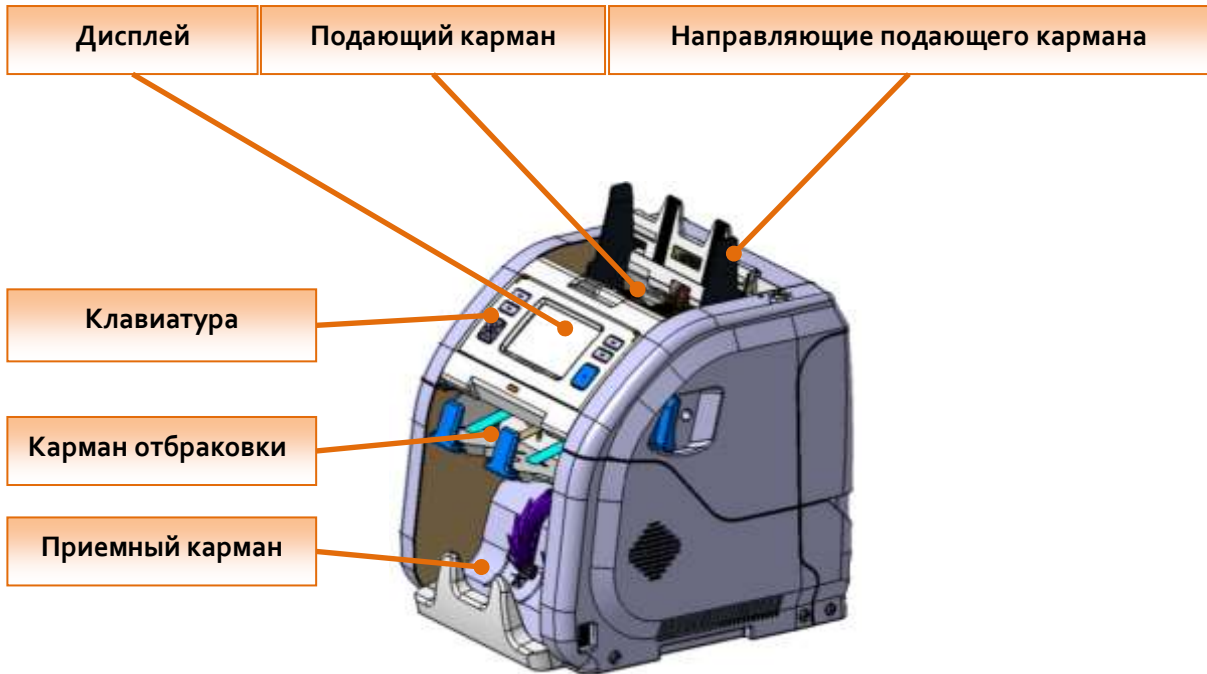

<Вид сзади>

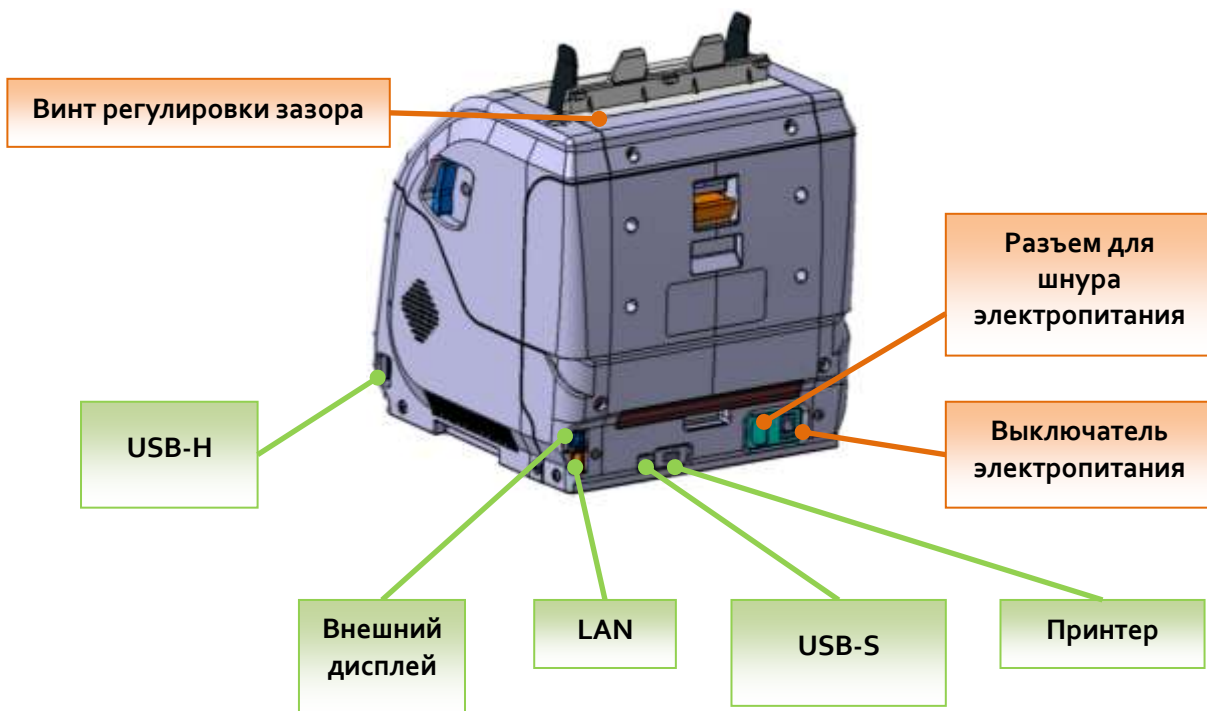

Перед использованием

Избегайте подсчета мокрых, чрезмерно грязных или испорченных банкнот.



Проверьте, нет ли посторонних предметов (скрепок, резинок, зажимов, пыли и т. д.), смешанных с банкнотами.



Удалите складки с банкнот заранее. Разделите совершенно новые банкноты, некоторые из них могут быть слегка клейкими.

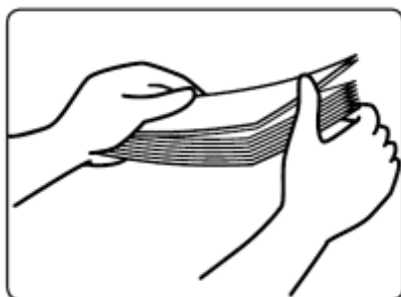







Выравнивайте края банкнот. Любая неровность может привести к ошибке.

1. Клавиатура



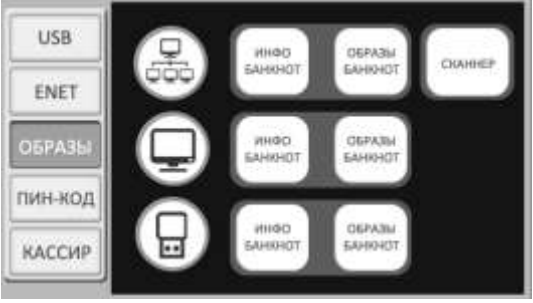

Клавиша		Назначение
LS1	Короткое нажатие	Изменить режим
	Длительное нажатие	Меню режимов
LS2	Короткое нажатие	Изменить валюту
	Длительное нажатие	Меню валют
RS1	Короткое нажатие	Меню оператора
	Длительное нажатие	-
RS2	Короткое нажатие	Печать
	Длительное нажатие	Вывод результатов пересчета
Стрелки		Используется для перехода к следующему пункту, изменения значения и выбора меню и т. д.
СТАРТ/СТОП		Используется для начала и остановки счета или выхода из меню.
LED(L)		LED(L) мигает, когда приемный карман полон.
LED(R)		LED(R) мигает, когда фасовка завершена.
LED(B)		LED(B) мигает красным, когда обнаружена подозрительная банкнота. LED(B) мигает зеленым, когда карман отбраковки заполнен.

※ Комбинации клавиш и навигация жестами

Комбинация клавиш	Навигация жестами	Экран	Нахождение меню
LS1 + RS1			4-6. Ветхость Детекция
LS1 + RS2			4-5. Пользователи
LS2+ RS2			4-4. Соединения
Нет			4-2. Оператор

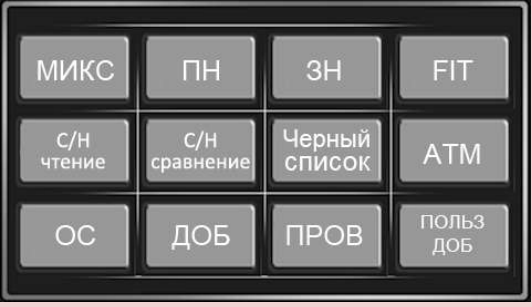
iH-110. Инструкция по эксплуатации

Нет	←		3-1. Результат пересчета
Длительное нажатие LS1	Нет		3-7. Меню режимов
Длительное нажатие LS2	Нет		Меню валют

2. Описание экрана

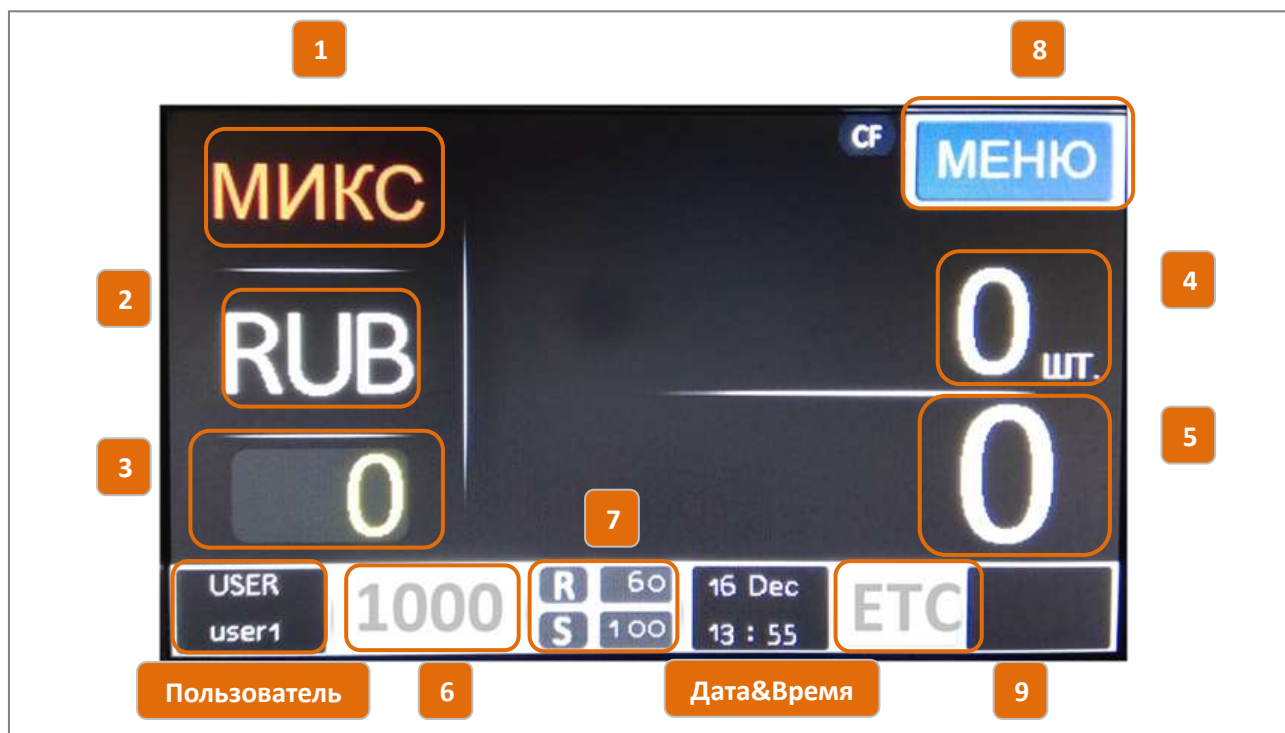

- 1 Режим.
- 2 Валюта.
- 3 Количество отбракованных банкнот.
- 4 Количество пересчитанных банкнот.
- 5 Сумма пересчитанных банкнот.
- 6 Скорость счета.
- 7 Размер фасовки для пересчитанных и отбракованных банкнот.
- 8 Вход в Меню.
- 9 Вход в Меню ETC.

Дата&Время Установка даты и времени.

Пользователь Текущий пользователь.

3. Режимы и функции

3-1. Основные режимы работы (Микс/ПН/ЗН)

Нажимая на дисплее на кнопку режима, меняйте режим работы.

Микс -> ПН -> ЗН -> Микс

МИКС – пересчет смешанной пачки

ПН – сортировка по номиналу первой просчитанной банкноты

ЗН – сортировка по заданному номиналу

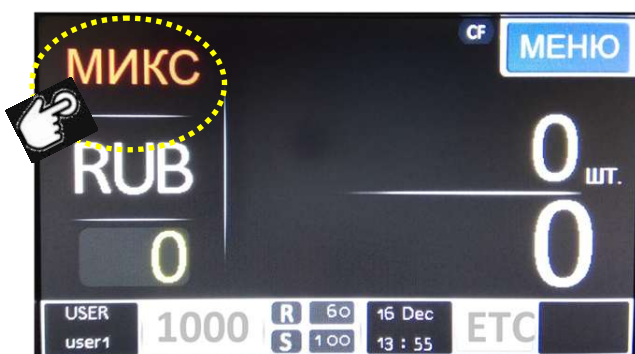

Режим ЗН

В данном режиме длительно нажмите на область, где показан режим. Выберите номинал и эмиссию номинала, который требуется пересчитать.





Результат пересчета с разбивкой по номиналам.



Посмотреть результат пересчитанных банкнот в деталях. Если вы хотите увидеть результат пересчета в деталях вместе с изображением, пожалуйста, сначала введите пин-код.



Посмотреть результат отбракованных банкнот в деталях. Если вы хотите увидеть результат отбраковки в деталях вместе с изображением, пожалуйста, сначала введите пин-код.

3-2. Чтение серийных номеров (опционально)

Эта функция опциональна. Для включения этой функции войдите в Меню режимов (3-6) или меню ЕТС (4-3).

Для использования этой функции требуется, чтобы она была разработана для данной валюты и прописана в ПО.

В режиме чтения серийных номеров можно проверить на экране серийные номера пересчитанных банкнот.

Нажмите на результаты пересчета. Перейдите в закладку детализации пересчета для пересчитанных банкнот. Или в закладку детализации пересчета отбракованных банкнот. Выберите банкноту, переходя стрелками ↑ или ↓. Последовательно нажимая клавишу RS1, перейдите к изображению серийного номера.



Если вы хотите увидеть изображение серийных номеров, пожалуйста, сначала введите пин-код.

iH-110. Инструкция по эксплуатации

3-3. Ветхость (Только для модели iH-110F)

Используя параметры ветхости, iH-110 сортирует банкноты на годные и ветхие.

После выбора валюты, нажимайте последовательно клавишу LS1 для выбора режима FIT Микс или FIT ПН, FIT ЗН .



По окончании пересчета в режиме ветхования (FIT или АТМ), не вытаскивая банкноты из кармана отбраковки, нажмите на экране на число отбракованных банкнот.

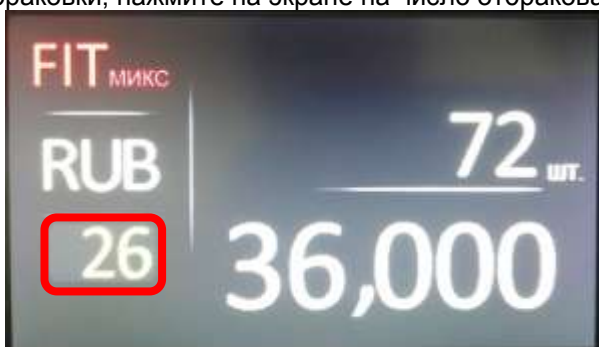

Отбракованные банкноты по причине ветхости будут обозначаться UNFIT(хххххх). Где хххххх – код отбраковки по ветхости. Чтобы посмотреть причину отбраковки по ветхости нажмите на кнопку LS1. В правом поле будет отображено описание отбраковки.



*** Для установки параметров ветхости требуется ввод пин-кода.**

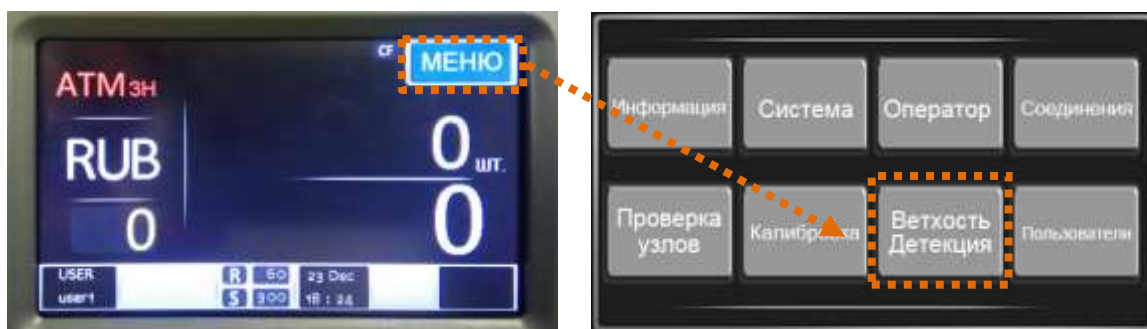

① Уровни чувствительности по ветхости

Есть два уровня чувствительности по ветхости. FIT и ATM.

Нажимая клавиши ↑ или ↓, пользователь может выбрать уровень чувствительности.

② Номинал и эмиссия номинала

Нажимая на дисплее в указную область или стрелки ←→, пользователь может выбрать номинал и эмиссию номинала, параметры ветхости которого надо изменить.

③ Параметры ветхости

Есть три подменю для настройки параметров ветхости.



FIT 1 – Наибольший участок

Настройка параметров Надрыв, Отверстие и Угол относительно наибольшего участка повреждения банкноты.

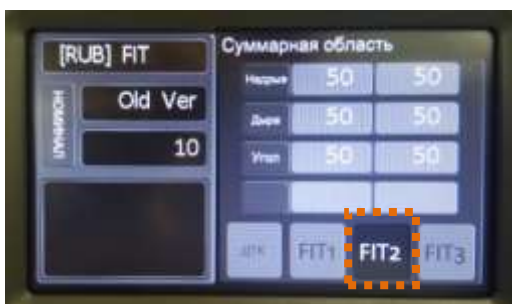

FIT 2 – Суммарная область

Настройка параметров Надрыв, Отверстие и Угол относительно суммарной области повреждения банкноты.

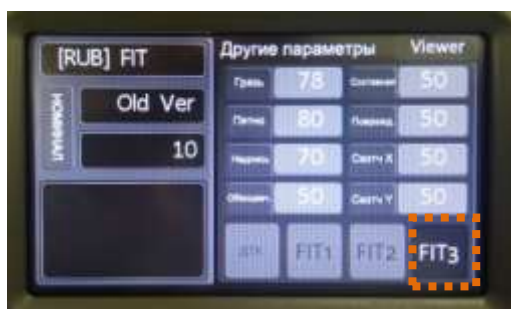

FIT 3 – Другие параметры

Настройка параметров ветхости за исключением Надрыв, Отверстие и Угол.

3-4. Валютный Микс

Длинным нажатием на кнопку валюты пользователь может напрямую выбрать режим валютного микса.

В режиме валютного микса пользователь может считать несколько валют вместе (максимально 16 валют).

Пользователь может вывести детализированный отчет пересчета по каждой из валют отдельно.

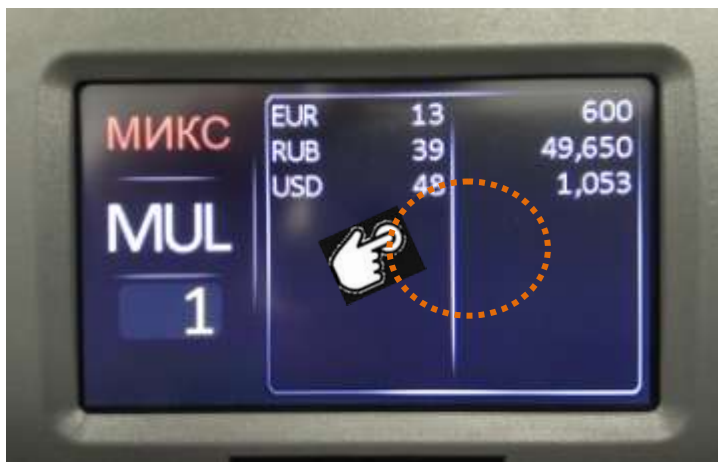

Чтобы вывести детализированный отчет пересчета по каждой из валют отдельно, находясь в детализированном отчете по всем валютам, нажмите на дисплей слева или справа.



3-5. Мультивалютный режим SC

Из режима валютного микса МИКС пользователь может перейти в режим автоматического определения валюты по первой банкноте SCмикс. Режим пересчета первого определенного номинала первой определенной валюты – SCпн.

В режиме SCмикс определяется валюта, которая будет считаться, по первой пересчитанной банкноте. Остальные валюты направляются в карман отбраковки.

Код ошибки отклоненной другой валюты: DIFF CURRENCY.

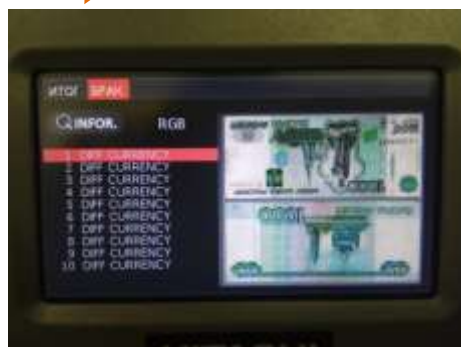
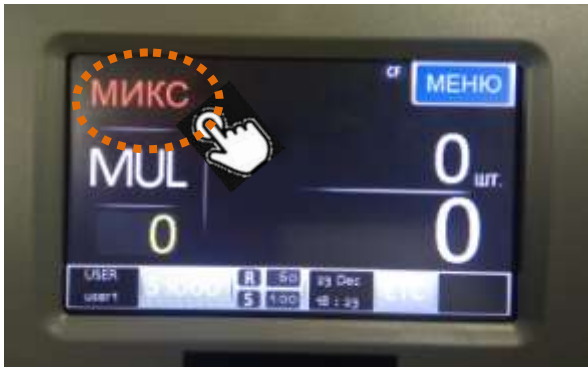

EUR НОМИНАЛ	КОЛ-ВО	СУММА
5	2	10
10	3	30
20	3	60
50	2	100
100	2	200
200	1	200
500	0	0
ИТОГ	13	600

3-6. Меню режимов

Чтобы попасть в меню режимов, требуется длительно нажать клавишу LS1.

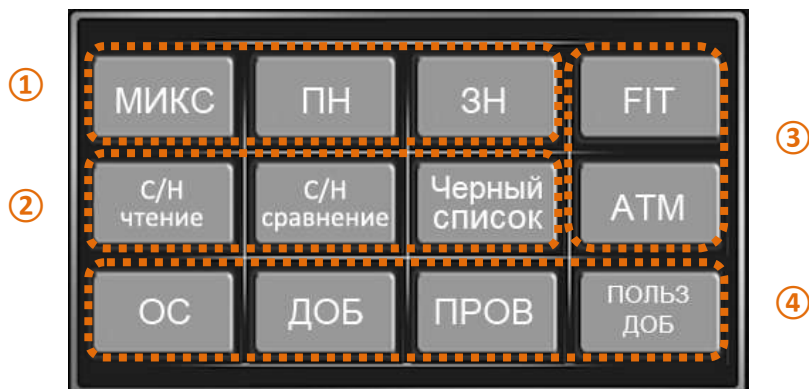

① Режимы счета

Кнопки часто используемых режимов счета.

② Функции для чтения серийных номеров

Кнопки используемых функций распознавания серийных номеров.

③ Функции сортировки по ветхости

Кнопки используемых уровней сортировки по ветхости.

④ Функции суммирования ДОБ и ОС

Кнопки для операций с ДОБ и ОС.

- ДОБ – включение режима суммирования
- ОС - включения суммирования в общую сумму
- ПРОВ - Во время пересчета в режиме ДОБ, пользователь может проверить результат пересчета, который уже подсчитан.
- ПОЛЬЗ ДОБ – Если эта функция включена, при извлечении банкнот из приемного кармана появится запрос (да/нет) о добавлении текущего пересчета к сумме.

3-7. Печать чека

Подсоедините принтер к устройству с помощью кабеля RS232. Настройте параметры печати (п. 4-5)

Для печати чека по результатам пересчета необходимо нажать на клавишу RS2 (см. клавиатура).

Если же установлен режим печати «Авто» или «Пачка», то при корректном подключении принтера, печать произойдет автоматически.

4. Установки машины

4-1. Настройка скорости

Для входа в меню «Скорость» нажмите на значение скорости в главном экране.

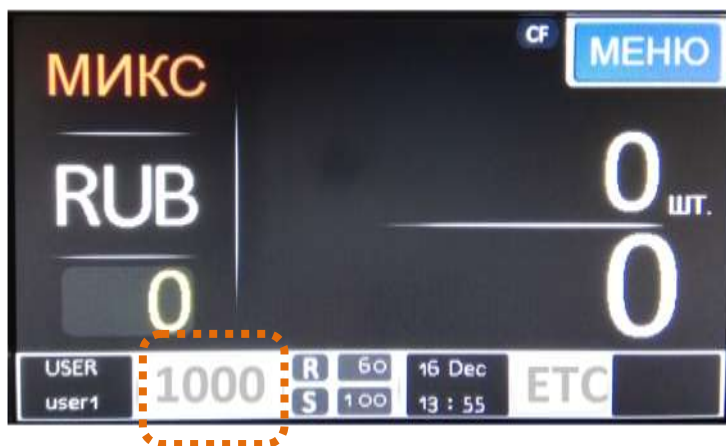

Установите скорость отдельно для режима сортировки без чтения/распознавания серийных номеров и с чтением/распознаванием, используя клавиатуру или кнопки МИН/800(1000)/МАКС. Скорость указана в единицах – банкноты в минуту.

Кнопка МИН – выбор минимальной доступной скорости в данном режиме

Кнопка МАКС – выбор макс максимальной доступной скорости в данном режиме

Кнопка 800(1000) – выбор скорости 800/1000 банкнот в минуту



4-2. Настройка фасовки (пачки)

Для входа в меню «Фасовка» нажмите на текущее значение карманов на главном экране

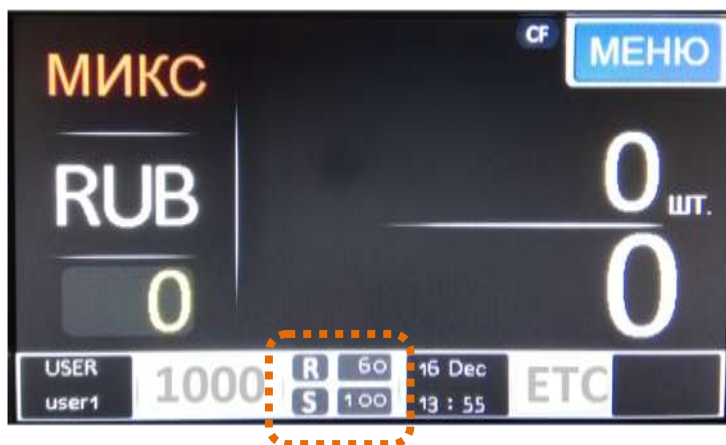

Установите значение пачки отдельно для приемного кармана и кармана отбраковки, используя цифровые кнопки или фиксированные значение 100/200/МАКС для приемного кармана или МИН/50/МАКС для кармана отбраковки.

Кнопка МИН – минимально возможное значение для выбранного кармана.

Кнопка МАКС – максимально возможное значение для выбранного кармана.



Кнопка НАБОР позволяет создавать набор фасовок.



Нажимая на кнопки 1ый, 2ой, 3ий, 4ый, выставьте размеры фасовки. Сбросьте текущее значение кнопкой СБРОС и выставьте новое значение цифровыми кнопками. Менять фасовку на главном экране можно нажимая клавиши ↑↓. Скорость будет меняться в соответствии с выставленным набором размеров фасовки. Для приемного кармана набор размеров фасовки по умолчанию 50-100-150-200.

4-3. Меню ETC

После выбора валюты нажмите кнопку ETC для входа в меню.



1) ДТК

Выберите виды детекции, которые будут включены.

По умолчанию включены УФ, Мг и ИК.



① ВКЛ-ВЫКЛ

Пользователь может включить/выключить УФ, Мг и ИК по отдельности

② Индикация

СВЕТ

При обнаружении подозрительной банкноты светится LED(B).

ЗВУК

При обнаружении подозрительной банкноты раздается звуковой сигнал

СТОП

При обнаружении подозрительной банкноты остановка пересчета.

2) Диспенсер

Фасовка банкнот по набору суммы.

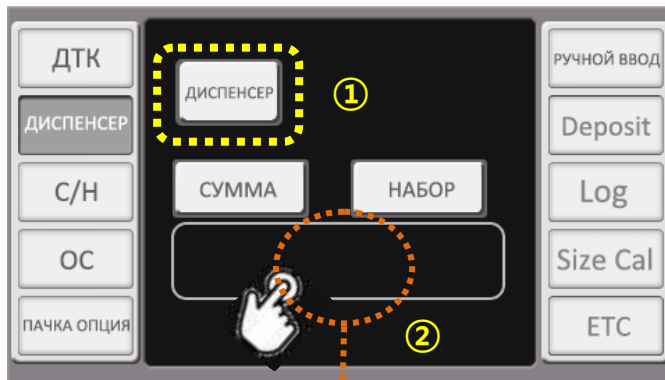

①. Включите функцию Диспенсера.



② Введите сумму, по которой происходит фасовка.



③ При достижении выставленной суммы машина остановится.

3) С/Н

Включение/выключение функций С/Н чтение, С/Н сравнение и Черный список.



① С/Н чтение

Машина распознает серийные номера банкнот.

Машина считывает оба номера на банкноте.

② С/Н сравнение

Сравнение двух номеров на банкноте.

Если номера различаются, банкнота отбраковывается.

Количество сравниваемых символов различается в зависимости от валюты.



③ Черный список (Макс. 100 шт.)

Если серийный номер внесен в черный список, банкнота с таким номером отбраковывается.

+ : Внести серийный номер в черный список.

— : Удалить серийный номер из черного списка.

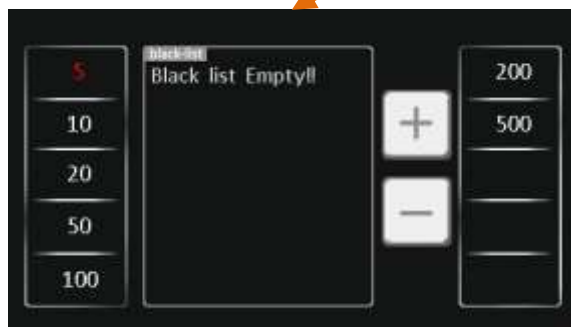

4) Общая Сумма

Пользователь может сбросить Общую Сумму или передать на принтер, USB или ПК.

Общая Сумма для каждой валюты учитывается отдельно.



① GT Вкл/Выкл

Включение выключение функции Общая Сумма.

② СБРОС

Сброс Общей Суммы.

③ Отправить

Печать или экспорт Общей Суммы.

Печать – При нажатии кнопки ПЕЧАТЬ, Общая Сумма будет распечатана.

USB(H) – Общая Сумма будет сохранена на USB флешку.

USB(D) – Общая сумма будет экспортирована через USB порт.

ENET – Общая сумма будет экспортирована через LAN порт.

④ Кол-во, сумма.

Накопленная Общая Сумма. Количество листов и сумма.

5) Пачка опция

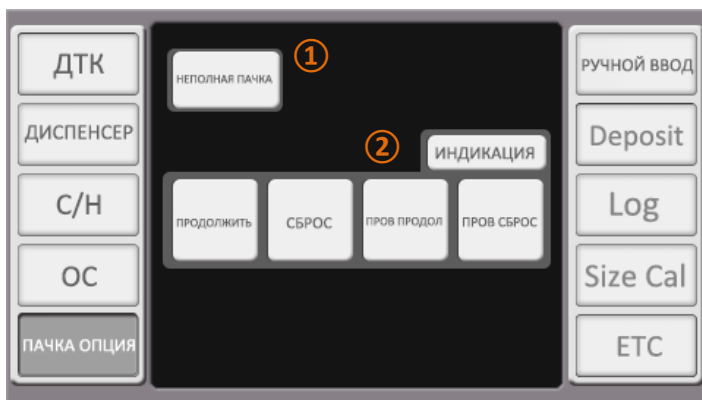

① Неполая пачка

Если по окончании пересчета будет неполная фасовка, то появится сообщение.

② Индикация – отображение непрерывного пересчета

Продолжить

Когда начинается пересчет следующей пачки, значение на дисплее начинается с результатов предыдущего пересчета.

Сброс

Когда начинается пересчет следующей пачки, значение на дисплее начинается с 0.

Пров Продол

Когда начинается пересчет следующей пачки, значение на дисплее начинается с результатов предыдущего пересчета. Если пачка неполная, машина подаст звуковой сигнал.

Пров Сброс

Когда начинается пересчет следующей пачки, значение на дисплее начинается с 0.

Если пачка неполная, машина подаст звуковой сигнал.

6) Ручной ввод

К результату пересчета пользователем может быть добавлена сумма.



① Печать

Печать результатов пересчета с добавленной суммой.

② Итог счета

Результат пересчета.

③ Добавить банкнот

Добавление суммы по каждому номиналу.

④ Добавить монеты

Добавление суммы монет.

⑤ Всего

Результат пересчета с добавленной суммой по номиналам и монетам.

7) Deposit

Введите информацию о клиенте, кассире, типе депозита, сохранении и печати депозита.

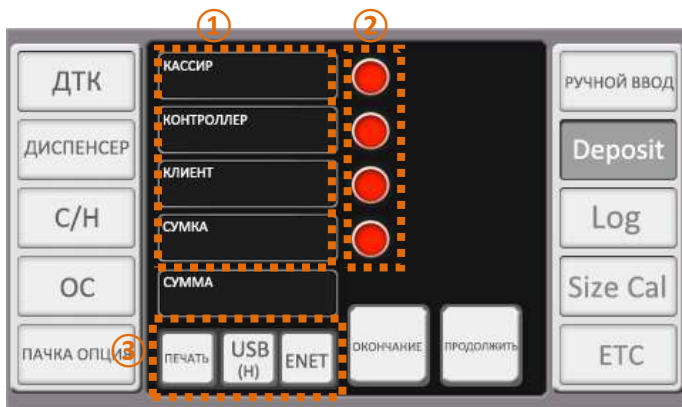

① Клавиатура

Ввод информации с помощью клавиатуры.

② Сканер штрих-кода Вкл-Выкл

Ввод информации с помощью сканера штрих-кода.

③ Метод экспорта данных

Пользователь может выбрать метод сохранения данных.

- Печать – результат будет распечатан в виде чека.
- USB(H) – результат будет сохранен на USB флешку в виде XML файла. (D:\ih-110\deposit\xxx.XML)
- ENET – результат будет экспортирован через LAN порт.

8) Log

Сохранение результатов по дням.

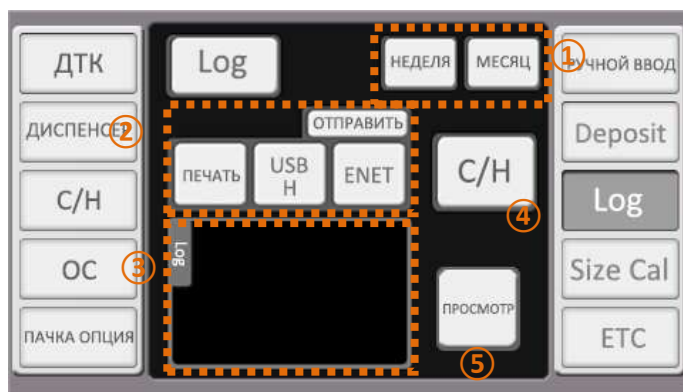

① Период

Выбор периода, через который удаляется Log файл. (неделя или месяц)

② Метод экспорта Log файлов

Данные Log файла могут быть переданы на принтер, порт USB(H) или порт LAN.
Формат экспортируемых данных аналогичен принтерной информации.

③ Список Log файлов

Список log файлов в памяти машины.

④ С/Н

Если один и тот же серийный номер засчитан в течение 10 минут, данные не сохраняются.

⑤ Просмотр

Просмотр выбранного Log файла.



Date	Denom	CNT	AMOUNT
20161004	5	0	0
Local : GBP	10	0	0
	20	0	0
	50	0	0
	TOTAL	0	0

< 20161004 > exit

9) Size Cal

В этом меню пользователь может проверить состояние поврежденной банкноты по размеру X и Y и изображению.

Выберите валюту и войдите в меню Size Cal.

Выберите номинал банкноты, состояние которой будете проверять.

Положите банкноту в подающий карман, нажмите кнопку "СТАРТ".

Банкнота просчитывается автоматически. На экране будут выведены данные по размеру и образ банкноты.

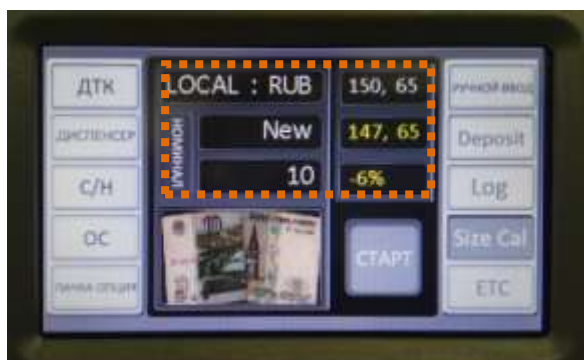

10) ETC

Установите условия пересчета.

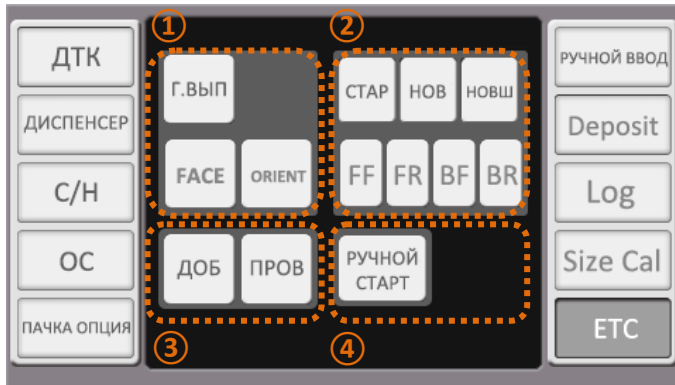

① Условия сортировки 1

Установка сортировки по эмиссии и ориентации по первой просчитанной банкноте.

② Условия сортировки 2

Установка сортировки по заданным эмиссии и ориентации.

③ Добавить

Включение/выключение функции суммирования.

④ Ручной старт

Включение ручного начала пересчета.

4-4. Оператор

Нажмите кнопку **МЕНЮ** на основном экране.
Выберите меню Оператор.

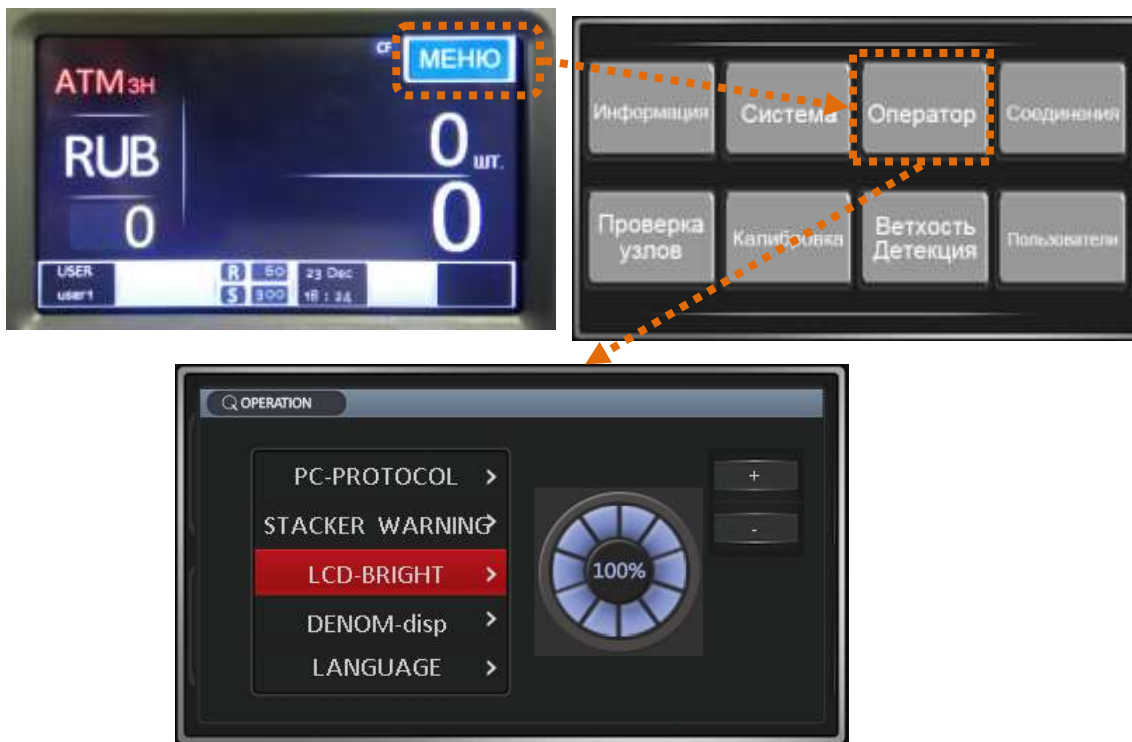

1) LCD-BRIGHT

Настройте яркость дисплея.

2) DENOM-disp

Показать результат с разбивкой по номиналам.



3) LANGUAGE

Выберите язык. <К примеру, английский>



4) FLAG

Выберите отображение валюты в виде флага или символов. <К примеру>

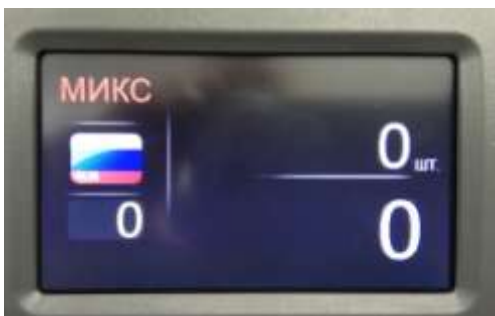

5) HISTORY

Сохранение результатов по каждому пересчету. Экспорт данных на USB-флешку.

6) USD100(1996)-REJ

Отбраковка 100 долларов 1996 года.

7) USD100 OLD-REJ

Отбраковка 100 долларов старого образца.

8) PC-PROTOCOL(USB)

Передача результатов пересчетов через USB порт на ПК.

9) STACKER WARNING

После включения функции выставляется время, после истечения которого по окончании пересчета появляется сообщение о необходимости освободить приемный карман.



10) LAN AUTO CONNECT

Автоматическое соединение по LAN после включения машины.

11) OPERATION DISP

Отображение на простом экране включенных детекций и функций.

12) AUTO MODE

Включение Авторежима.

13) REJECT PRINT

Печать причин отбраковки.

14) TAPE_DETECT

Установка детекции по скотчу в режимах без ветхости

15) FIT_VIEW

Вывод на экран результатов сортировки по ветхости.

16) OSD

Вывод информации на внешний VGA дисплей.

17) BUZZER DISABLE

Выключение звука при нажатии кнопок.

18) SIZE DETECT

Детекция по размеру в режиме CNT.

19) REJECT LED

Световая индикация при попадании банкноты в карман отбраковки.

20) CNT NUM COLOR

Цвет шрифта для результатов пересчета

22) LAN DHCP

Динамическое назначение IP-адреса в сети

4-5. Система

Нажмите кнопку **МЕНЮ** на основном экране.

Выберите меню Система.

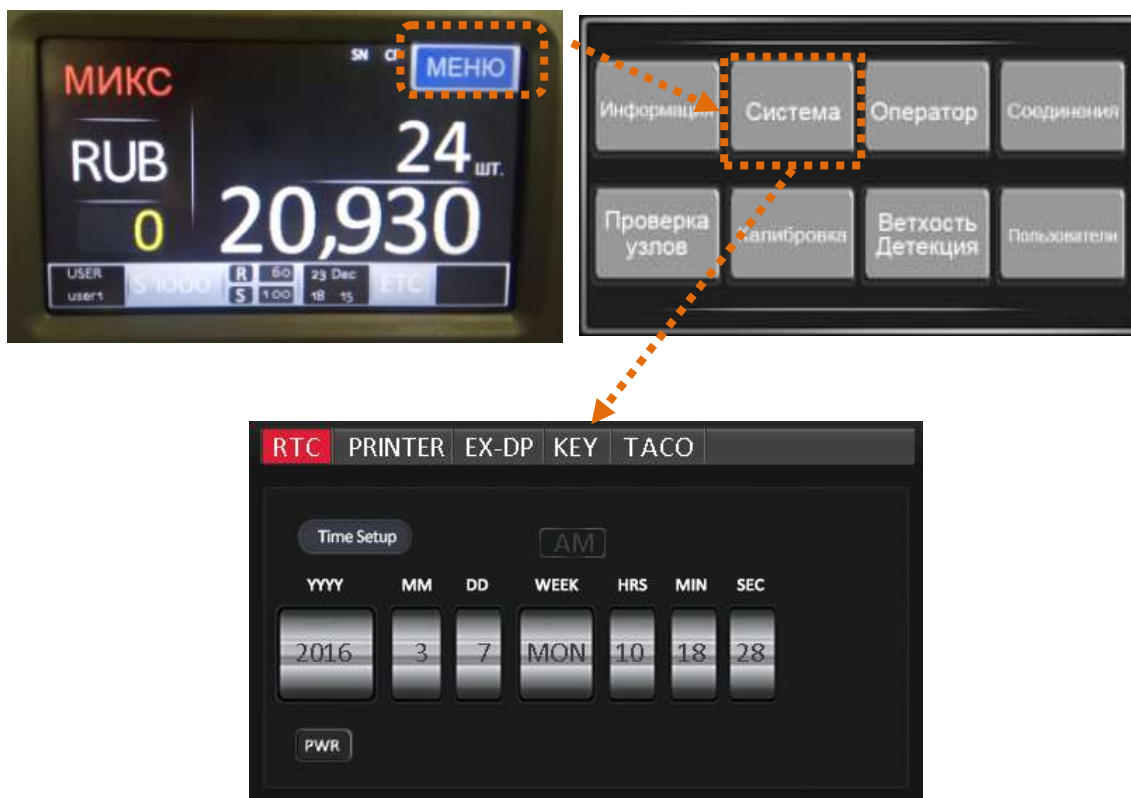

1) RTC

Установка даты и времени.



2) PRINTER

Установите параметры печати.

iH-110. Инструкция по эксплуатации



① Настройки

- **БИТ/С** - Скорость передачи данных на принтер.
- **Бумага** - Размер бумаги на принтере
- **Счет** – Номер распечатанного чека.
- **Авто/Руч** – Метод печати.
 - Авто - Печать начнется автоматически после завершения пересчета.
 - Ручной – Печать начнется после нажатия кнопки Печать.
 - Пачка – Печать начнется автоматически по окончании набора пачки.

② Опция

- **Польз** – Печать в чеке пользователя, банка, отделения.
- **С/Н** – Вид распечатываемых серийных номеров банкнот.
 - Текст – распознанные символы.
 - Изобр – изображение (фото) серийного номера. Низкая скорость печати.

3) EX-DP



① ТИП

Тип внешнего дисплея.

② **РЕЖИМ.** Режим отображения результата на внешнем дисплее.

- АВТО

Режим соответствует текущему экрану на машине.

- Кол-во/Сумма

Количество банкнот и сумма пересчета.

- Номинал

Результат пересчета с разбивкой по номиналам.

4) KEY

Изменение функций клавиш.



5) TACO

Количество листов всего, просчитанных и отбракованных банкнот.

Category	Count
Total Count	51603
Stacker	41641
Reject	9962
Suspect	9
Error Image	16
Error Insert	0
Error JAM	0
Error PASS	0

4-6. Пользователи (Необходим ввод пин-кода.)

Нажмите кнопку **МЕНЮ** на основном экране.
Выберите меню Пользователи.

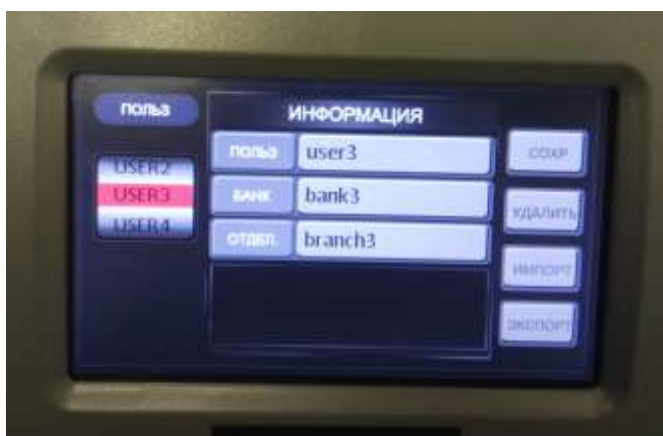

Введите имя пользователя, банк и отделение для каждого пользователя. Данные будут на чеке при распечатке.



4-7. Ветхость Детекция (необходим ввод пин-кода.)

Пользователь может изменить уровни детекции IR, UV, MG и Double для каждого номинала каждой валюты.



- ① Пользователь может изменить уровни детекции IR, UV, MG и DBL(уровень Double). (Диапазон 0 ~ 100)
- ② Измененные уровни могут быть применены ко всем включенным валютам, версии или номиналу одновременно.
- ③ Пользователь может загрузить или экспортировать уровни.

4-8. Информация.



При передаче по сети, USB-кабелю и на USB флешку данных о пересчетах, образах банкнот передаются:

- ВАЛЮТЫ

Данные об установленных валютах.

- МУЛЬТИ

Перечень валют, которые считаются в режиме валютного микса.

- С/Н

Перечень валют, для которых установлена функция считывания серийного номера

- ПОМОЩЬ

В стадии разработки

6. Спецификация

Валюты	Свыше 80 валют	
Скорость счета	Пересчет и сортировка	Максимум 1300 б/мин
	Снятие образа и запись: OCR, MICR, Barcode etc. with Full Color Image	700 ~ 900б/мин
Емкость карманов	Карман подачи	500 банкнот iH-110 700 банкнот iH110F
	Карман отбраковки	60 банкнот (Максимум 100 банкнот)
	Приемный карман	200 банкнот (Максимум 300 банкнот)
Дисплей	4,3-дюймовый цветной сенсорный	
Интерфейс	LAN, USB, внешний дисплей, принтер	
Размеры	iH-110	300(W) x 320(D) x 315(H)
	iH-110F	300(W) x 320(D) x 345(H)
Вес	iH-110	13 кг
	iH-110F	14.5 кг
Питание	100 ~ 240V~ AC, 50/60 Hz	
Опции	Внешний дисплей, чековый принтер, OSD(ON Screen Display)	
Рабочая температура	5 - 35°C	

7. Коды ошибок

№.	Ошибка	Описание
1	CHAIN	Цепочка банкнот. Малое расстояние между двумя банкнотами
2	SKEW L	Перекося банкноты влево
3	SKEW R	Перекося банкноты вправо
4	DOUBLE	Сдвоенная банкнота
5	NO RESULT	Зарезервировано
6	NO RESULT (CIS)	Нет сигнала от CIS сканера
7	NO RESULT (UV)	Нет сигнала от УФ датчика
8	STACKER FULL	Зарезервировано
9	BATCH FULL	Приемный карман или карман отбраковки полный
10	REJECT FULL	Зарезервировано
11	SKEW DIFF	Зарезервировано
12	NOTE TRACKING	Зарезервировано
13	OUTLINE LR	Левый или правый край банкноты не определяется
14	OUTLINE LINE	Верхний или нижний край банкноты не определяется
15	OUTLINE PIXEL X	Верхний и нижний края банкноты различаются
16	OUTLINE PIXEL Y	Левый и правый края банкноты различаются
17	XSIZE	Размер X длиннее или короче допустимого значения
18	YSIZE	Размер Y длиннее или короче допустимого значения
19	XYSIZE	Зарезервировано
20	FAN X	Зарезервировано
21	FAN Y	Зарезервировано
22	FAN XY	Зарезервировано
23	SLOPE	Зарезервировано
24	REC XSIZE	Размер X каждого из номиналов длиннее или короче допустимого значения
25	REC YSIZE	Размер Y каждого из номиналов длиннее или короче допустимого значения
26	REC XYSIZE	Размеры X и Y каждого из номиналов длиннее или короче допустимого значения
27	REC UNCERTAIN	Банкноту не удалось распознать
28	REC DENOM	Информация о номинале от верхнего и нижнего сканеров CIS отличается
29	REC NOT VERIFY	Плохое распознавание
30	FALSE IMAGE	Зарезервировано
31	REC O VER	Старая эмиссия
32	REC N VER	Новая эмиссия

iH-110. Инструкция по эксплуатации

№.	Ошибка	Описание
33	REC V VER	Новейшая эмиссия
34	DIFF DENOM	Другой номинал
35	DIFF FACE	Другая сторона
36	DIFF ORG	Другая ориентация
37	DIFF VERSION	Другая эмиссия
38	USER OPERATION	Зарезервировано
39	OLD VERSION	Старая эмиссия
40	NEW VERSION	Новая эмиссия
41	B-NEW VERSION	Новейшая эмиссия
42	USER DENOM	Зарезервировано
43	DISPENSER REJECT	Набор по Диспенсеру окончен
44	DIFF CURRENCY	Другая валюта
45	DOGEAR ERROR	Банкнота с оторванным углом
46	SN DIFF	Серийные номера на банкноте слева и справа разные
47	SN CHANGE	Зарезервировано
48	SN MISS	Не удалось распознать символы из изображения серийного номера
49	SN UNCERTAIN	Низкая скорость распознавания серийного номера
50	SN BLACK LIST	Серийный номер в черном списке
51	BAR WRONG SIDE	Штрих-код не найден
52	BAR SEARCH	Не удалось найти начальную позицию штрих-кода
53	BAR WT	Зарезервировано
54	BAR NP	Зарезервировано
55	ERROR BARCODE	Зарезервировано
56	ERROR SN	Зарезервировано
57	IR(XXX)	Ошибка ИК XXX
58	MG(XX)	Ошибка Мг XX
59	UV(XX)	Ошибка УФ XX
60	IR(XXX), MG(XX), UV(XX)	Ошибка по нескольким видам детекции
61	IR(XXX), MG(XX)	
62	IR(XXX), UV(XX)	
63	MG(XX), UV(XX)	
64	UNFIT(000001)	Грязь
65	UNFIT(000002)	Обесцвечивание
66	UNFIT(000004)	Пятно
67	UNFIT(000008)	Надпись

іН-110. Инструкция по эксплуатации

№.	Ошибка	Описание
68	UNFIT(000010)	Составная
69	UNFIT(000020)	Поврежденная
70	UNFIT(000040)	Мятая
71	UNFIT(000080)	Мягкая
72	UNFIT(000100)	Угол 1
73	UNFIT(000200)	Угол 2
74	UNFIT(000400)	Угол 3
75	UNFIT(000800)	Угол 4
76	UNFIT(001000)	Отверстие 1
76	UNFIT(002000)	Отверстие 2
77	UNFIT(004000)	Отверстие 3
78	UNFIT(008000)	Отверстие 4
78	UNFIT(010000)	Вырыв 1
79	UNFIT(020000)	Вырыв 2
80	UNFIT(040000)	Вырыв 3
81	UNFIT(080000)	Вырыв 4
81	UNFIT(100000)	Скотч вертикальный
82	UNFIT(200000)	Скотч горизонтальный
83	UNFIT(XXXXXX)	Ветхая по нескольким признакам
84	???????	Незарегистрированная ошибка
85	REJECT DENOM	Данный номинал заблокирован в настройках валют

8. Техническое обслуживание

Машина сложное техническое устройство, имеющее большое количество чувствительных датчиков для выполнения высокотехнологических функций, таких как сортировка банкнот по годности (ветхости), обнаружение фальшивых банкнот, распознавание номиналов и др.

Рекомендовано проводить **ежедневное обслуживание**.

Обратитесь к следующему разделу и регулярно чистите машину.

※ Пожалуйста, выключите питание перед чисткой машины.

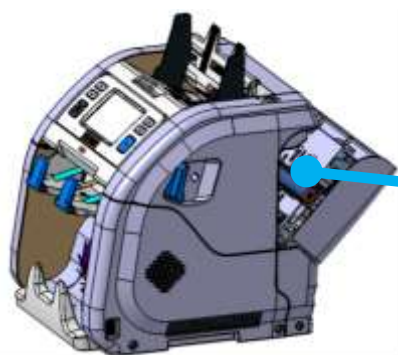

Верхняя часть блока детекции

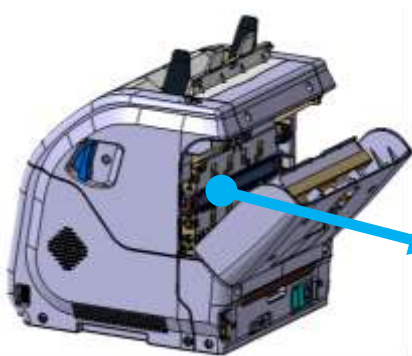
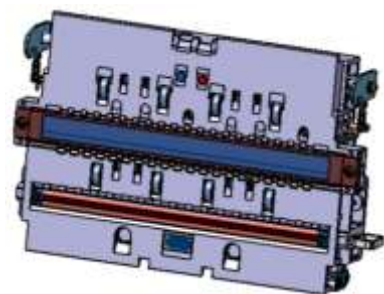

Нижняя часть блока детекции

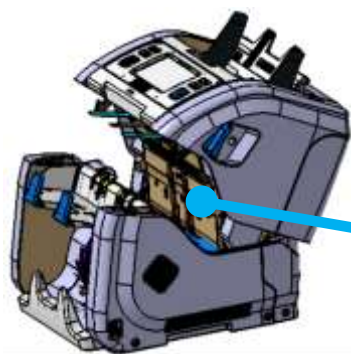
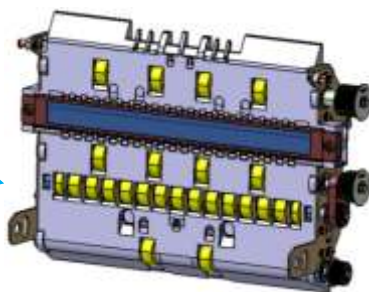

Верхняя направляющая нижней части тракта

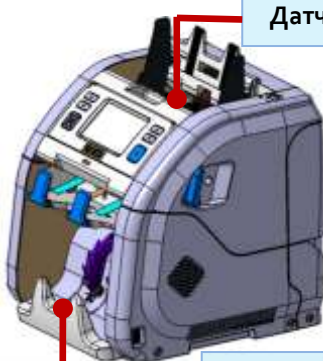
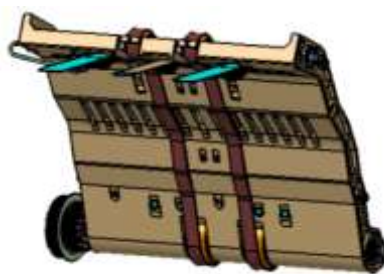

Датчик подающего кармана

Датчик приемного кармана



Лоток для сбора пыли



HITACHI Inspire the Next

Hitachi Terminal Solutions Korea Co., Ltd
7-6, 4-gil, Samsung1-ro, Hwaseong-si, Gyeonggi-do
TEL : +82-31-211-8761 FAX : +82-31-211-8763

